

【11】證書號數：D196096

【45】公告日：中華民國 108 (2019) 年 02 月 21 日

【51】LOC. (11) Cl. : 13-03

設計

全10頁

【54】名稱：導管脫落警報器之固定元件

【21】申請案號：107305604

【22】申請日：中華民國 107 (2018) 年 09 月 20 日

【72】設計人：高國陞 (TW) ; 高翔 (TW) ; 郭典丞 (TW) ; 黃宇綸 (TW) ; 尤偉安 (TW) ; 陳淑娟 (TW)

【71】申請人：樹德科技大學
高雄市燕巢區橫山路 59 號

【74】代理人：陳豐裕

【56】參考文獻：

TW D148508

審查人員：朱哲慶

設計說明

如圖式所示之導管脫落警報器之固定元件，其具有兩固定件，兩固定件皆有固定導管之導管固定部，其中一該固定件又設置有一插銷固定部，另一該固定件則再設置有插槽固定部；據此設計，足令本設計之導管脫落警報器之固定元件的造形美觀且式樣新穎，而具獨創性，實為一特殊且實用之設計。

(2)

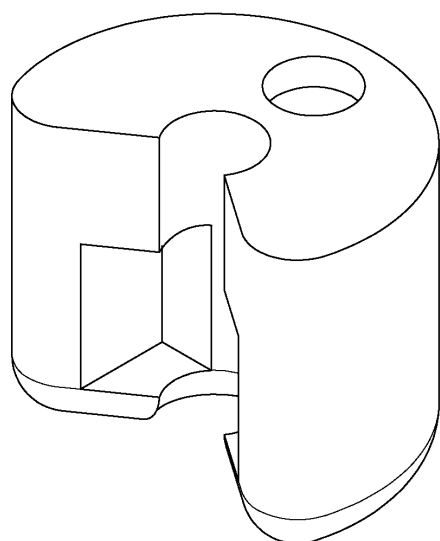
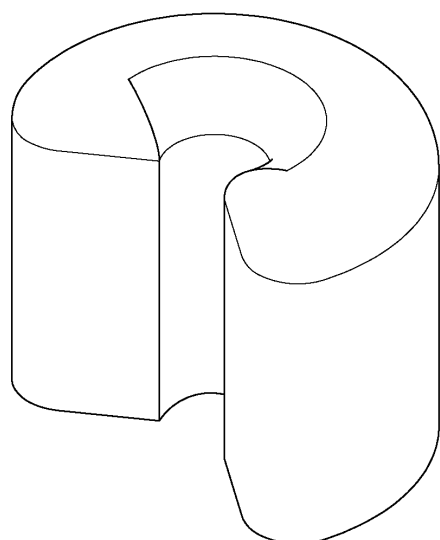

立體圖(代表圖)

(3)

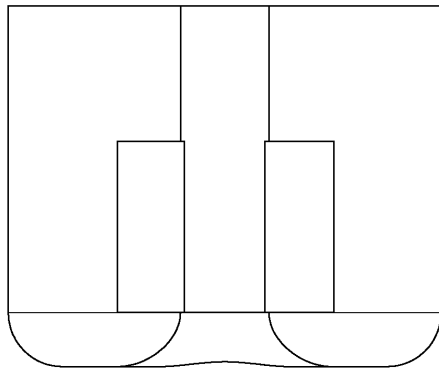
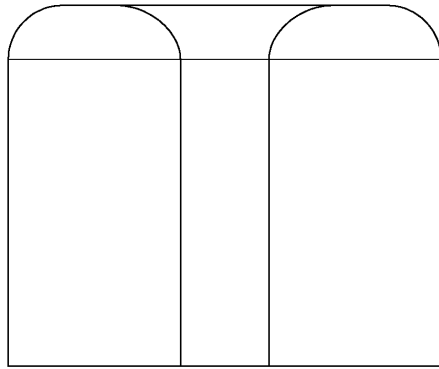

前視圖

(4)

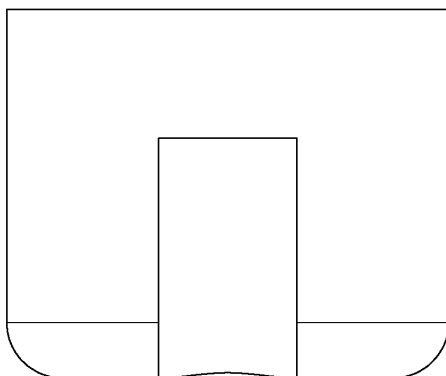
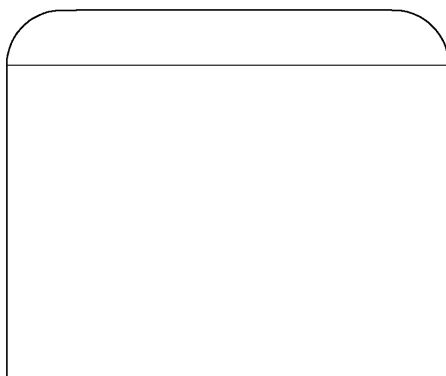

後視圖

(5)

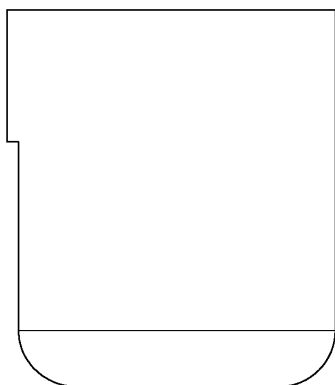
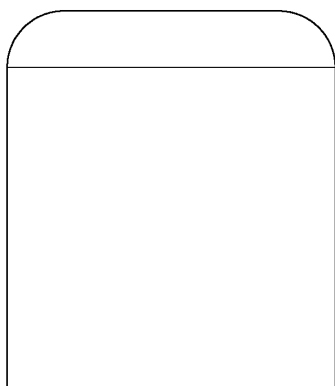

左側視圖

(6)

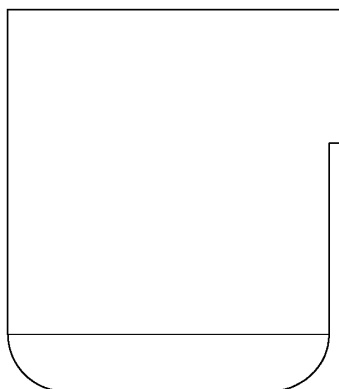
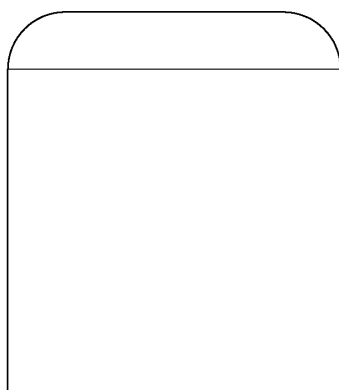

右側視圖

(7)

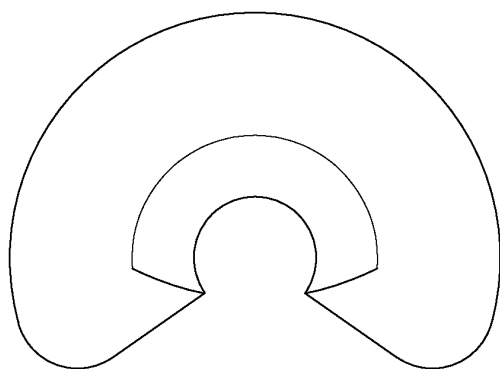

俯視圖

(8)

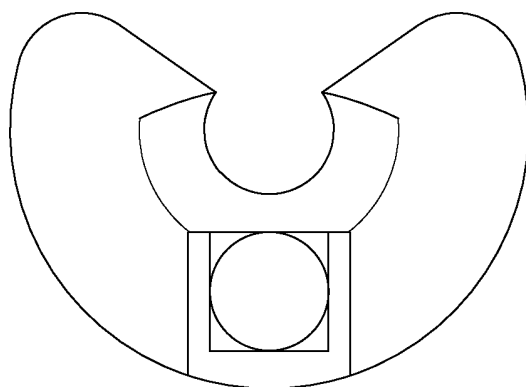

仰視圖

(9)

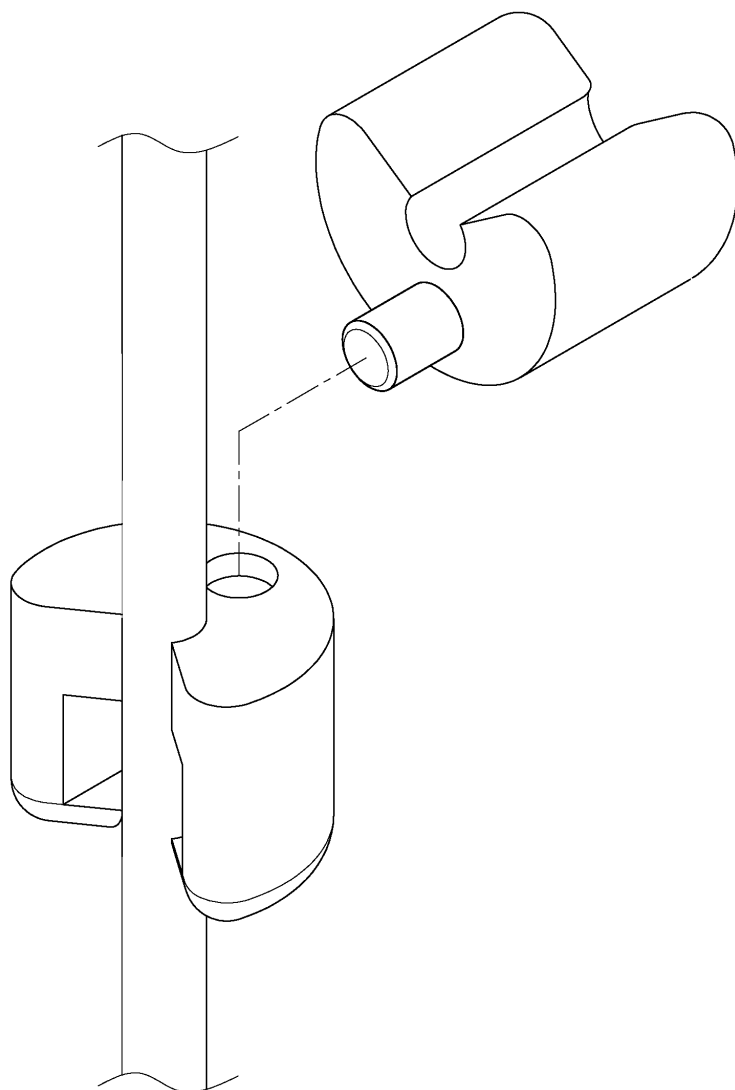

參考圖

(10)

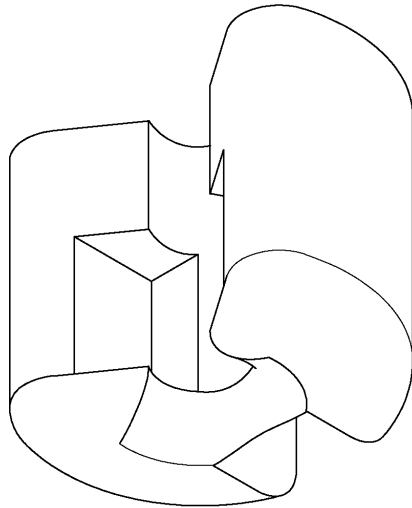
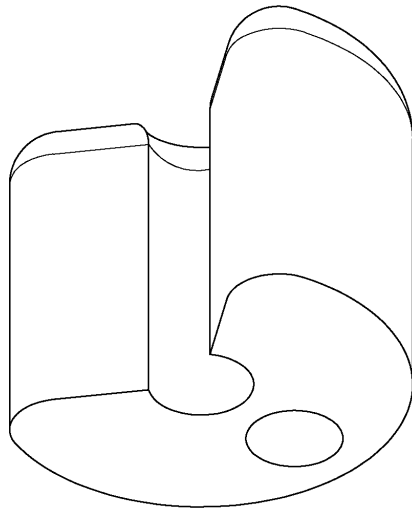

另一立體圖