

【11】證書號數：D188439

【45】公告日：中華民國 107 (2018) 年 02 月 11 日

【51】LOC. (9) Cl. : 10-05

設計

全5頁

【54】名稱：警報器

【21】申請案號：106303702

【22】申請日：中華民國 106 (2017) 年 06 月 29 日

【72】設計人：陳文亮 (TW) ; 姚穎良 (TW)

【71】申請人：樹德科技大學

高雄市燕巢區橫山路 59 號

【74】代理人：許慶祥

【56】參考文獻：

TW D141565

審查人員：朱哲慶

設計說明

警報器之外觀設計，由多數線條直向與橫向延伸的設計，同時配合一掛設套向上延伸的結構，俾使整體給予人一線條俐落、沉穩安全之感受。

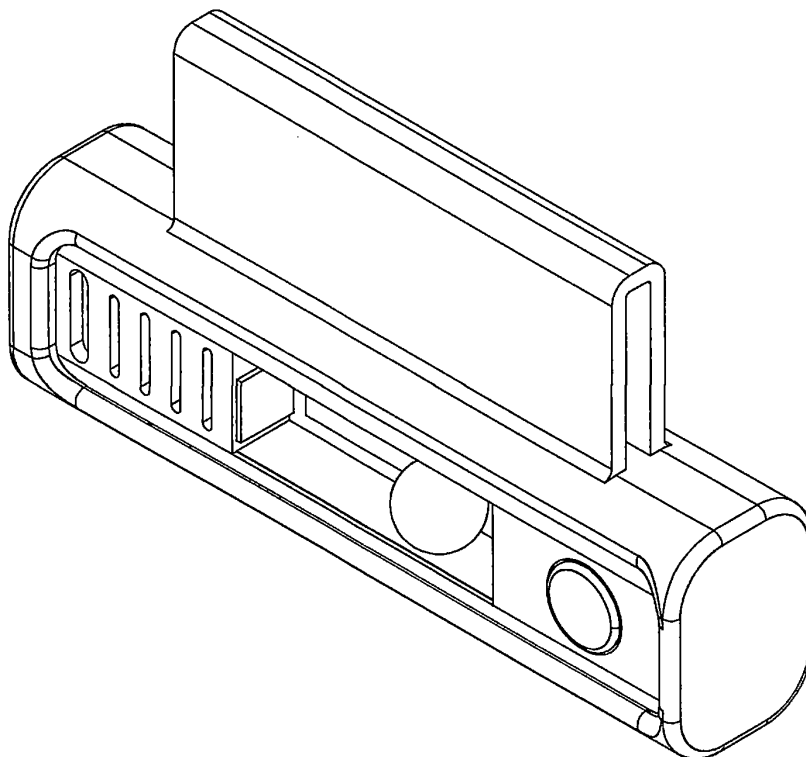

立體圖 1

(2)

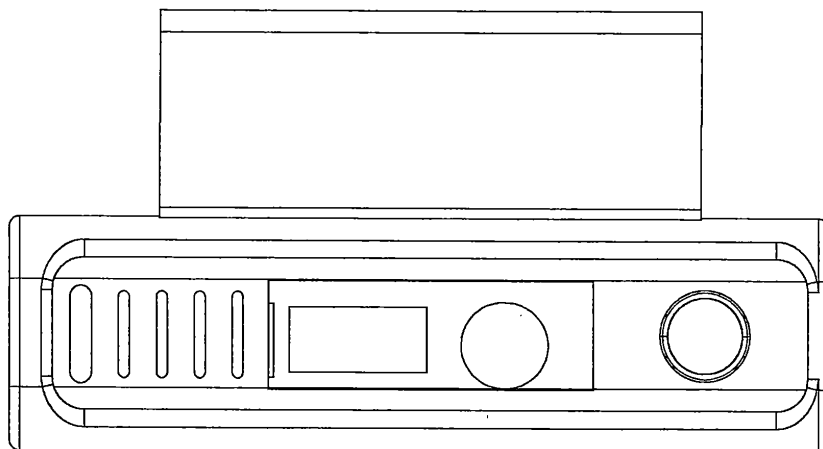

前視圖

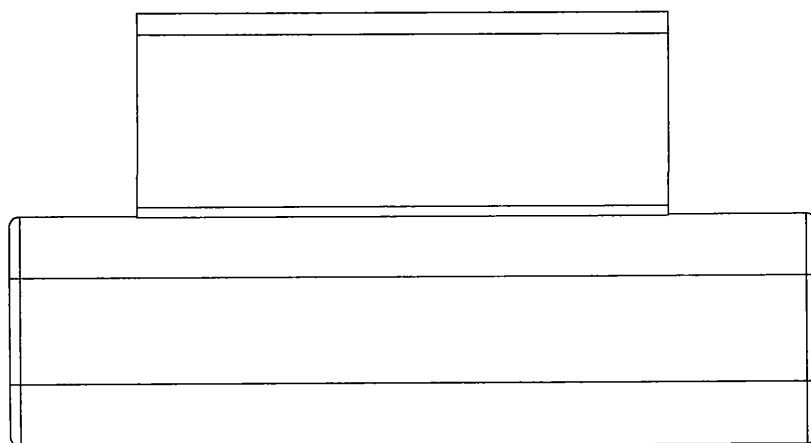

後視圖

(3)

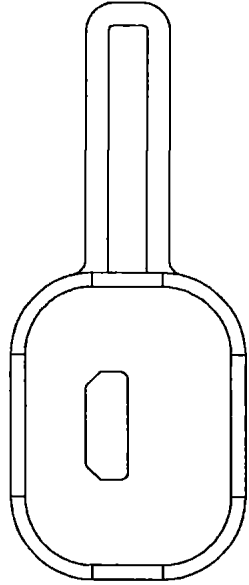

左側視圖

(4)

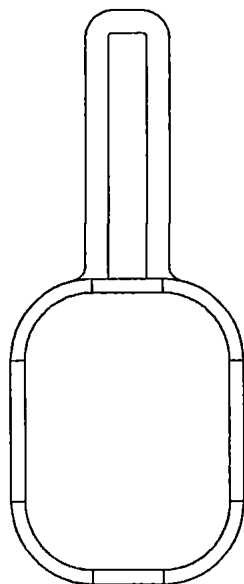

右側視圖

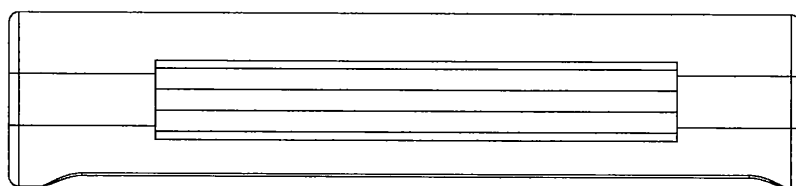

俯視圖

(5)

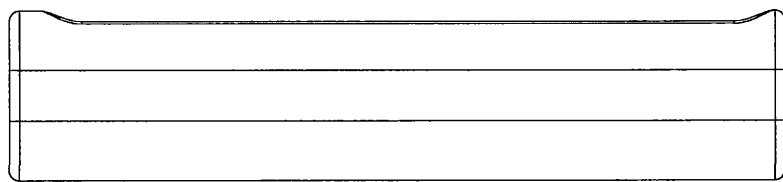

仰視圖